









LIEBHERR LTM 1230-5.1

821, 307

 max. 75,0 m	 5 x 12 t = 60 t	 10 x 6	
 821: - ** 307: 90,0 m	 max. 85 km/h	 10 x 10	

** = ohne / sans / without

R_{min} mit 2. Winde: 5100

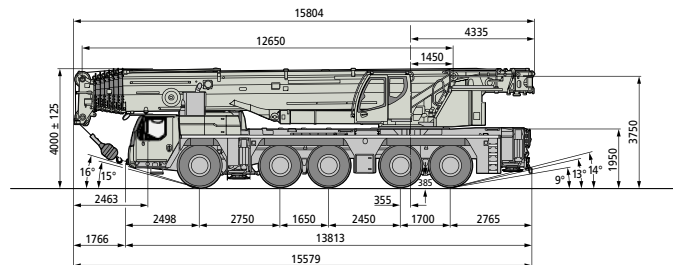

4x 130 t: 2.00 x 1.50 x 0.12 m [1.44 t]

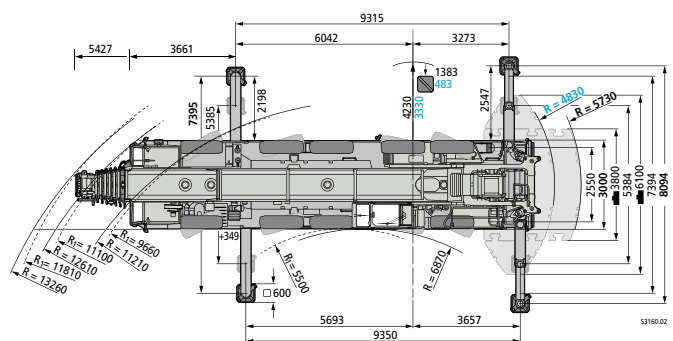

R₁ = Allradlenkung / Direction toutes roues
all-wheel steering

 12,7 - 75,0	 12	Liebherr LTM 1230-5.1	 1 x 10,5 t	 2 x 10,5 t	 360°	 EN	 7,4/8,1 m	 72 t
---	---	---------------------------------	--	--	--	--	---	--

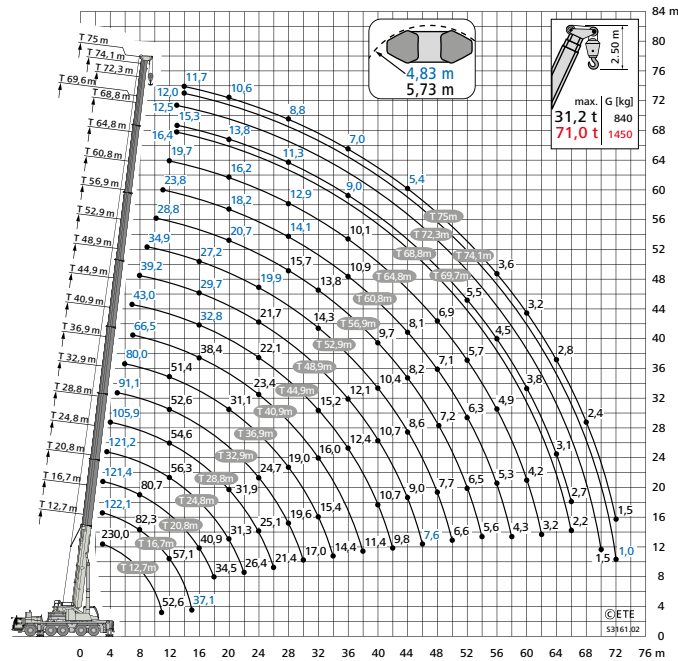

m	Liebherr LTM 1230-5.1				360°		EN		7,4/8,1 m		12 t		
	16,7	24,8	28,8	32,9	40,9	44,9	52,9	56,9	60,8	64,8	70,2	72,3	75,0
6,0	76,6	67,5	62,5	56,9									
8,0	46,5	42,9	40,2	39,3	35,1	33,1							
10,0	31,9	30,5	30,3	28,8	26,6	25,5	22,6	21,5					
12,0	22,4	23,9	23,2	22,7	21,2	20,2	18,2	17,3	16,1	15,2			
14,0	16,4	18,7	18,4	18,2	17,1	16,2	14,6	14,4	12,9	12,2	11,1	10,4	9,8
16,0		14,7	15,0	14,9	14,0	13,4	11,8	11,7	10,4	9,9	9,1	8,4	7,8
18,0		11,8	12,0	12,4	11,7	11,1	9,8	9,7	8,5	8,1	7,3	6,7	6,2
20,0		9,6	9,8	10,1	9,9	9,3	8,1	8,1	6,9	6,6	5,9	5,3	4,9
22,0		7,9	8,0	8,3	8,1	7,8	6,8	6,8	5,6	5,4	4,7	4,2	3,9
24,0			6,6	6,9	6,7	6,4	5,6	5,7	4,6	4,4	3,8	3,2	2,9
26,0			5,5	5,7	5,5	5,2	4,5	4,6	3,6	3,5	2,9	2,4	2,1
28,0				4,7	4,5	4,3	3,7	3,8	2,9	2,7	2,2	1,5	
30,0				4,1	3,9	3,6	3,1	3,2	2,2	2,1	1,3		
32,0					3,3	3,1	2,5	2,6	1,5	1,3			
34,0					2,8	2,6	2,0	2,0					
36,0					2,4	2,1	1,4	1,5					
38,0					2,0	1,7							







©ETE t_270_001_11512_00_000

m	Liebherr LTM 1230-5.1				VB		EN		7,4/8,1 m		0 t		
	16,7	24,8	28,8	32,9	40,9	44,9	52,9	57,4	60,8	66,2	70,2	72,3	75,0
6,0	62,8	48,8	44,7	39,8									
8,0	36,8	32,6	30,2	28,1	24,0	22,0							
10,0	24,8	23,3	22,0	20,9	18,2	16,8	14,0	13,3					
12,0	18,0	17,6	16,8	16,2	14,3	13,1	11,0	10,5	9,0	8,3			
14,0	13,8	13,8	13,2	12,9	11,4	10,5	8,7	8,4	7,0	6,5	5,6	4,7	4,2
16,0		11,0	10,7	10,4	9,3	8,5	6,9	6,7	5,4	5,0	4,2	3,4	2,9
18,0		9,0	8,7	8,6	7,6	6,9	5,5	5,4	4,1	3,8	3,1	2,0	1,5
20,0			7,2	7,1	6,3	5,7	4,4	4,3	3,1	2,8	1,9	1,0	0,6
24,0				5,0	4,9	4,3	3,7	2,6	2,6	1,2	1,0	0,4	
28,0					3,5	3,4	2,4	1,0	1,1				
32,0					1,8	1,1							

©ETE Multi_0

m	Liebherr LTM 1230-5.1				VB		EN		7,4/8,1 m		22 t		
	16,7	24,8	28,8	32,9	40,9	44,9	52,9	56,9	60,8	64,8	68,8	72,3	75,0
4,0	122,2	106,5	105,9										
6,0	93,1	86,6	79,0	72,9									
8,0	66,3	60,2	55,5	50,9	43,1	39,3							
10,0	47,6	44,3	41,4	38,4	34,8	32,6	28,5	26,3					
12,0	35,0	34,6	32,5	30,8	28,4	26,7	23,6	22,6	21,2	19,1			
14,0	27,1	28,0	26,4	26,2	23,7	22,8	20,3	19,2	17,9	17,0	15,7	12,4	11,4
16,0		23,0	22,8	22,0	20,2	19,4	17,6	16,8	15,7	14,6	13,3	12,0	11,1
18,0		19,1	19,6	18,7	17,4	16,9	15,2	14,4	13,4	12,4	11,8	11,0	10,5
20,0		16,5	16,6	16,2	15,1	14,6	13,1	12,5	11,5	11,0	10,2	9,4	8,9
22,0		14,2	14,3	14,1	13,6	12,9	11,4	11,2	10,0	9,5	8,8	8,0	7,6
24,0			12,5	12,5	12,1	11,4	10,0	9,8	8,6	8,3	7,6	6,8	6,4
26,0			10,8	10,9	10,7	10,1	8,8	8,7	7,5	7,2	6,5	5,7	5,4
28,0				9,7	9,4	9,0	7,7	7,6	6,5	6,2	5,6	4,8	4,5
30,0				8,7	8,3	8,0	6,8	6,8	5,7	5,4	4,8	4,1	3,7
32,0					7,4	7,2	6,0	6,0	4,9	4,7	4,1	3,4	3,0
34,0					6,6	6,4	5,3	5,3	4,2	4,0	3,5	2,7	2,4
36,0					5,9	5,6	4,7	4,7	3,6	3,4	2,9	2,2	1,9
38,0					5,3	5,0	4,2	4,1	3,1	2,9	2,4	1,7	1,3
40,0						4,4	3,7	3,6	2,6	2,4	1,9	1,1	0,7
42,0						3,9	3,2	3,2	2,2	2,0	1,5	0,6	0,3
44,0							2,8	2,8	1,8	1,6	1,0	0,2	
46,0							2,4	2,4	1,4	1,3	0,6		
48,0							2,0	2,1	1,0	0,8	0,2		
50,0							1,7	1,7	0,6	0,5			
52,0								1,4	0,4	0,2			
54,0								1,2					





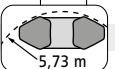

©ETE Multi_0

m															
	16,7	24,8	28,8	32,9	40,9	44,9	52,9	56,9	60,8	64,8	68,8	72,3	75,0		
4,0	123,8	120,5	105,9												
6,0	95,0	89,6	84,8	79,0											
8,0	68,2	62,5	59,3	55,8	48,9	46,0									
10,0	48,3	45,7	43,4	41,0	37,0	35,9	32,0	28,8							
12,0	34,6	35,1	33,7	31,8	30,4	29,0	25,9	24,8	23,1	19,7					
14,0	26,2	27,8	27,0	27,2	25,2	24,1	21,9	21,0	20,1	18,6	16,2	12,7	11,7		
16,0		22,1	22,6	22,7	21,2	20,5	18,9	17,9	16,9	16,0	15,0	12,4	11,4		
18,0		18,2	18,9	18,8	18,2	17,6	16,4	15,8	14,9	13,9	12,7	11,9	11,1		
20,0		15,7	15,8	15,7	15,7	15,3	14,2	13,6	12,7	11,8	11,1	10,6	10,0		
22,0		13,3	13,4	13,9	13,6	13,4	12,3	11,8	10,9	10,4	9,6	9,0	8,6		
24,0			11,5	12,0	11,9	11,6	10,7	10,6	9,4	9,0	8,3	7,7	7,3		
26,0			10,1	10,4	10,3	9,9	9,3	9,2	8,2	7,8	7,1	6,6	6,2		
28,0				9,1	8,9	8,6	7,9	8,0	7,1	6,8	6,1	5,6	5,3		
30,0				8,0	7,8	7,5	6,8	6,9	6,0	5,9	5,3	4,8	4,4		
32,0					6,8	6,5	5,8	5,9	5,1	5,0	4,5	4,0	3,7		
34,0					5,9	5,6	4,9	5,0	4,3	4,2	3,8	3,4	3,1		
36,0					5,2	4,9	4,3	4,4	3,7	3,7	3,2	2,8	2,5		
38,0					4,6	4,3	3,8	3,8	3,2	3,1	2,7	2,2	2,0		
40,0						3,8	3,3	3,4	2,7	2,7	2,2	1,7	1,4		
42,0						3,5	2,9	2,9	2,3	2,2	1,8	1,2			
44,0							2,5	2,6	1,8	1,8	1,3				
46,0							2,1	2,2	1,4	1,4					
48,0							1,8	1,8							
50,0							1,5	1,5							
52,0								1,2							



5,73 m





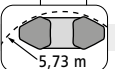

©ETE t_270_001_11509_00_000

m															
	16,7	24,8	28,8	32,9	40,9	44,9	52,9	56,9	60,8	64,8	68,8	72,3	75,0		
4,0	124,1	121,6	105,9												
6,0	97,3	94,7	91,1	78,0											
8,0	75,0	73,5	69,3	66,7	59,9	51,7									
10,0	57,1	54,2	53,0	50,2	45,0	42,4	34,0	28,8							
12,0	42,6	43,1	41,4	39,3	35,5	33,9	31,4	27,4	23,5	19,7					
14,0	32,6	34,2	33,5	32,1	30,2	28,9	26,2	25,1	22,1	19,2	16,2	12,7	11,7		
16,0		27,4	27,4	26,6	25,4	24,7	22,5	21,5	20,4	18,2	15,6	12,4	11,4		
18,0		22,6	22,5	22,6	21,8	21,0	19,6	18,6	17,8	17,0	14,9	11,9	11,1		
20,0		19,0	18,9	19,7	19,2	18,5	17,5	16,6	15,6	14,7	14,1	11,4	10,6		
22,0		16,3	17,0	16,9	16,5	16,3	15,4	14,5	13,9	13,3	12,4	10,9	10,2		
24,0			14,8	14,7	14,6	14,4	13,5	13,1	12,5	11,7	10,8	10,3	9,7		
26,0			13,0	12,8	12,8	12,7	12,2	11,8	11,0	10,2	9,7	9,2	8,8		
28,0				11,3	11,3	11,3	10,8	10,4	9,7	9,2	8,6	8,1	7,7		
30,0				10,4	10,1	10,0	9,4	9,1	8,6	8,3	7,6	7,1	6,7		
32,0					9,2	8,9	8,3	8,0	7,5	7,4	6,8	6,2	5,9		
34,0					8,2	7,9	7,2	7,3	6,5	6,4	5,9	5,4	5,1		
36,0					7,4	7,0	6,4	6,5	5,6	5,6	5,2	4,8	4,4		
38,0					6,6	6,3	5,6	5,7	4,9	4,8	4,4	4,1	3,8		
40,0						5,6	4,9	5,0	4,3	4,2	3,9	3,6	3,3		
42,0						5,0	4,4	4,4	3,8	3,7	3,4	3,0	2,8		
44,0							3,9	4,0	3,3	3,3	3,0	2,6	2,3		
46,0							3,5	3,6	2,9	2,9	2,6	2,2	1,9		
48,0							3,2	3,2	2,5	2,5	2,2	1,8	1,5		
50,0							2,9	2,9	2,1	2,1	1,8	1,4	1,1		
52,0								2,6	1,8	1,8	1,4				
54,0								2,2	1,4	1,5	1,1				
56,0									1,2	1,2					







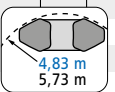

5,73 m

©ETE t_270_001_11507_00_000

m							Liebherr LTM 1230-5.1						
	16,7	24,8	28,8	32,9	40,9	44,9	52,9	56,9	60,8	64,8	68,8	72,3	75,0
4,0	124,2	121,8	105,9										
6,0	98,9	95,7	90,9	86,9									
8,0	78,6	78,6	76,0	72,5	65,3	51,8							
10,0	61,8	62,5	60,7	59,2	53,6	46,1	34,0	28,8					
12,0	49,2	49,9	48,8	47,0	42,5	40,2	31,9	27,4	23,5	19,7			
14,0	39,1	39,7	40,2	38,4	34,8	33,5	29,7	25,5	22,1	19,2	16,2	12,7	11,7
16,0		32,9	32,8	32,2	29,3	28,7	26,6	23,7	20,7	18,2	15,6	12,3	11,4
18,0		27,3	27,2	26,8	25,6	25,2	22,7	22,0	19,4	17,2	14,9	11,9	11,0
20,0		23,1	23,0	22,6	22,8	21,8	20,1	19,1	18,2	16,2	14,3	11,4	10,6
22,0		19,9	19,7	19,3	19,5	19,3	18,0	17,1	16,1	15,3	13,6	10,9	10,2
24,0			17,2	17,8	16,9	16,8	16,0	15,2	14,7	14,1	12,9	10,4	9,7
26,0			15,1	15,8	14,9	15,0	14,1	13,6	13,2	12,5	12,0	9,9	9,3
28,0				14,0	13,5	13,4	13,0	12,5	11,9	11,6	10,8	9,5	8,8
30,0				12,5	12,4	11,9	11,7	11,2	11,0	10,4	9,6	9,0	8,3
32,0					11,1	10,8	10,3	10,3	10,0	9,3	8,5	8,4	7,8
34,0					10,0	10,0	9,5	9,3	8,8	8,3	7,6	7,6	7,2
36,0					9,0	9,0	8,5	8,3	7,8	7,4	7,1	6,7	6,4
38,0					8,2	8,3	7,7	7,4	6,9	6,5	6,4	6,0	5,7
40,0						7,5	6,9	6,6	6,1	6,0	5,7	5,2	5,0
42,0						6,8	6,2	5,9	5,4	5,4	5,0	4,6	4,4
44,0							5,5	5,2	4,8	4,7	4,4	4,0	3,9
46,0							5,0	4,8	4,3	4,2	3,9	3,6	3,4
48,0							4,5	4,5	3,9	3,8	3,5	3,2	3,0
50,0							4,1	4,1	3,5	3,4	3,1	2,8	2,6
52,0								3,8	3,1	3,1	2,8	2,4	2,2
54,0								3,5	2,8	2,8	2,4	2,0	1,9
56,0									2,4	2,4	2,1	1,7	1,5
58,0									2,1	2,1	1,7	1,3	1,2
60,0										1,8	1,4		
62,0										1,5	1,2		
64,0										1,3			



©ETE t_270_001_11505_00_000
t_270_001_21505_00_000

m							Liebherr LTM 1230-5.1							
	16,7	24,8	28,8	32,9	40,9	44,9	52,9	56,9	60,8	64,8	68,8	72,3	75,0	
4,0	124,2	121,8	105,9											
6,0	101,7	95,7	90,9	86,9										
8,0	82,3	79,2	76,0	72,5	65,3	51,8								
10,0	68,1	65,9	64,0	61,0	56,8	46,1	34,0	28,8						
12,0	57,1	56,3	54,6	52,6	49,0	40,9	31,9	27,4	23,5	19,7				
14,0	46,3	48,8	47,5	46,9	43,1	36,5	29,7	25,5	22,1	19,2	16,2	12,7	11,7	
16,0		41,6	41,3	41,5	38,4	32,8	27,2	23,7	20,7	18,2	15,6	12,3	11,4	
18,0		35,9	35,6	36,2	34,4	29,6	25,1	22,1	19,4	17,2	14,9	11,9	11,0	
20,0		31,3	31,9	31,6	30,3	26,8	23,2	20,7	18,2	16,2	14,3	11,4	10,6	
22,0		26,4	28,3	27,9	26,8	24,3	21,5	19,4	17,1	15,3	13,6	10,9	10,2	
24,0			25,1	24,7	23,4	22,1	19,9	18,1	16,1	14,5	12,9	10,4	9,7	
26,0			21,4	21,9	20,6	20,4	18,5	16,9	15,1	13,7	12,3	9,9	9,3	
28,0				19,6	18,3	18,9	17,0	15,7	14,1	12,9	11,6	9,5	8,8	
30,0					17,0	17,3	17,0	15,7	14,6	13,3	12,1	10,9	9,0	8,3
32,0					16,0	15,2	14,3	13,8	12,4	11,4	10,3	8,6	7,9	
34,0					14,5	13,7	13,1	13,0	11,6	10,7	9,7	8,2	7,4	
36,0					13,2	12,4	12,2	11,9	10,9	10,1	9,2	7,9	7,0	
38,0					11,4	11,3	11,4	10,8	10,2	9,5	8,6	7,5	6,6	
40,0						10,7	10,4	9,7	9,6	9,0	8,2	7,2	6,2	
42,0						9,8	9,4	8,8	8,8	8,5	7,7	6,9	5,8	
44,0							8,6	8,2	8,1	8,0	7,3	6,6	5,4	
46,0							8,0	7,8	7,7	7,5	6,9	6,3	5,0	
48,0							7,7	7,2	7,1	6,9	6,5	6,0	4,7	
50,0							6,6	6,8	6,6	6,3	6,0	5,7	4,4	
52,0								6,5	6,3	5,7	5,4	5,4	4,1	
54,0								5,6	5,8	5,3	4,9	5,0	3,9	
56,0									5,3	4,9	4,4	4,5	3,6	
58,0									4,3	4,5	4,1	4,2	3,4	
60,0										3,2	3,4	3,5	3,0	
62,0											2,2	2,9	2,7	
66,0														
70,0												1,5	2,1	

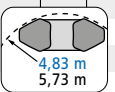

©ETE t_270_001_10001_00_000
t_270_001_21501_00_000 / t_270_001_1501_00_000

m	12,7 - 75,0				Liebherr LTM 1230-5.1				360°	EN	7,4/8,1 m	72 t	
	F	F	F	F	74,1	64,8	72,3	75,0					48,7
10,0	41,2	41,2	41,2	22,3									
12,0	41,2	41,2	39,8	25,0					15,7				
14,0	40,3	41,2	37,1	23,2					14,9				
16,0	38,5	40,5	34,5	21,9	8,6	11,8	7,1	6,5	14,2	8,4			
18,0	35,7	35,7	32,2	20,7	8,4	11,5	6,9	6,4	13,5	8,3	5,4	4,9	4,8
20,0	32,0	31,2	29,9	19,5	8,2	11,0	6,7	6,2	12,8	8,2	5,2	4,8	4,7
22,0	28,3	27,4	26,8	18,4	7,9	10,6	6,5	6,1	12,2	7,9	5,1	4,7	4,6
24,0	25,1	24,5	23,9	17,3	7,7	10,1	6,3	5,9	11,6	7,6	4,9	4,6	4,5
26,0	21,5	22,1	21,1	16,4	7,4	9,7	6,0	5,7	11,1	7,3	4,8	4,5	4,4
28,0		20,1	18,7	15,5	7,1	9,2	5,8	5,5	10,6	7,0	4,6	4,4	4,3
30,0		18,0	16,7	14,7	6,8	8,8	5,6	5,3	10,0	6,7	4,4	4,2	4,2
32,0		16,3	15,0	13,8	6,5	8,4	5,4	5,1	9,5	6,4	4,3	4,1	4,1
34,0		14,2	13,5	12,8	6,2	8,0	5,2	5,0	9,1	6,2	4,1	4,0	3,9
36,0			12,1	11,6	5,9	7,6	5,0	4,8	8,6	5,9	4,0	3,9	3,8
38,0			11,0	10,5	5,6	7,2	4,8	4,6	8,3	5,6	3,9	3,8	3,7
40,0			10,6	9,4	5,3	6,9	4,6	4,4	7,9	5,4	3,7	3,6	3,6
42,0			9,4	8,8	5,0	6,5	4,4	4,3	7,6	5,2	3,6	3,5	3,5
44,0				8,3	4,7	6,1	4,3	4,1	7,3	5,0	3,5	3,4	3,4
46,0				7,8	4,5	5,7	4,2	3,9	7,0	4,8	3,4	3,3	3,3
48,0				7,1	4,3	5,4	4,0	3,8	6,6	4,6	3,2	3,2	3,2
50,0				6,5	4,1	5,1	3,9	3,6	6,0	4,4	3,1	3,1	3,1
54,0					3,7	4,5	3,7	3,2	5,2	4,0	2,8	2,8	2,8
58,0					3,3	3,8	3,4	2,9	4,3	3,7	2,5	2,5	2,5
62,0					3,0	3,5	3,2	2,5	3,6	3,3	2,3	2,3	2,2
66,0					2,6	3,1	2,8	2,2	2,8	2,8	2,0	2,1	1,9
70,0					2,0	2,5	2,2	1,9	2,5	2,5	1,8	1,8	1,5
74,0					1,5		1,7	1,5	2,1	1,5	1,6	1,6	1,2
78,0							1,2	1,0		1,6	1,3		
82,0											1,0		

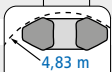

©ETE L_270_005_1X000_00_000

Liebherr LTM 1230-5.1

- S4: Red + Kopf
- S11: Red + Kopf
- S18: Red + 2 Gitter + Kopf
- Red: 2,10 x 0,95 x 1,70 m à 0,3 t
- Kopf: 2,65 x 0,60 x 1,40 m à 0,4 t
- Gitter: 7,10 x 0,95 x 1,70 m à 0,7 t

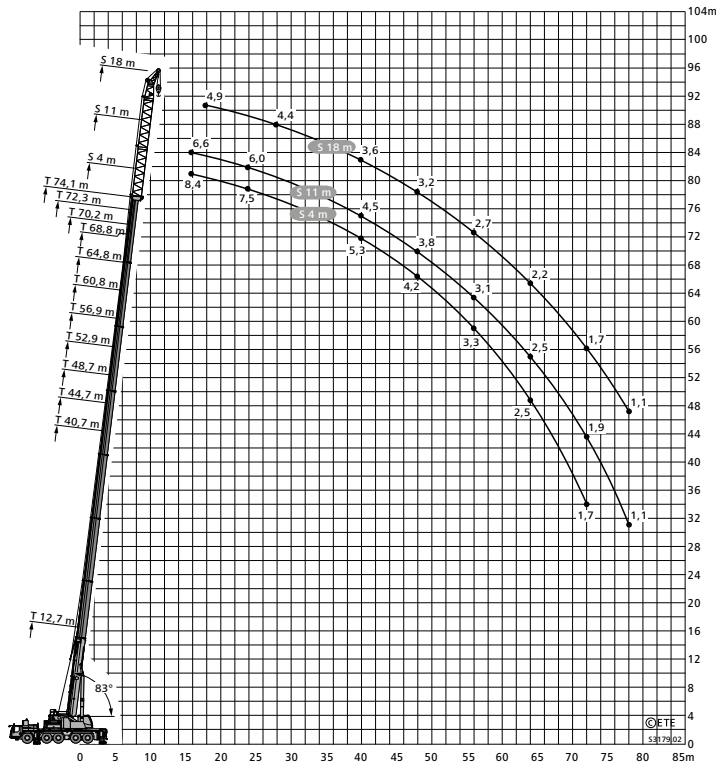

©ETE S3879622